



環境対応 PoE/PoE+/UPOE 給電 10G インテリジェント光 SW-HUB 2026.6.1 (5.2 版)

DN5162E (Rev. A以降)

取扱説明書

ご使用前に必ずお読み下さい。

製品仕様はHP上の仕様書を参照下さい。

安全にご使用いただくために(使用上の一般的注意事項)

指定用途以外には使わないで下さい！

SW-HUB や光変換以外の用途にはお使いにならないで下さい。

また仕様の項目を超えない範囲でお使い下さい。

分解しないで下さい！

取付けてあるカバー類は取外さないで下さい。分解された場合は一切の保証をいたしません。

製品は大事に扱って下さい！

誤って落としたり、ぶつけたりしますと製品の性能を低下させますので十分にご注意下さい。

異常が起きたら直ちに使用中止！

使用上、煙・臭い・発火などの異常に気がついた場合には、直ちに使用をやめ点検・修理に出して下さい。

条例に従って産業廃棄物として廃棄して下さい！

本装置を廃棄するときは、地方自治体の条例に従って産業廃棄物として処理して下さい。

電波障害自主規制について！

この装置は、クラスA情報技術装置です。この装置を家庭環境で使用すると電波妨害を引き起こすことがあります。この場合には使用者が適切な対策を講ずるよう要求されることがあります。 VCCI-A

本製品のご使用にあたって！

本製品は、人命に関わる場合(医療、航空、原子力、軍事等)や高度な安全性や信頼性を必要とするシステムへの使用または機器組込みでの使用を意図した設計および製造は行っておりません。

従いまして、これらのシステムへの使用や機器に組み込んで本製品が使用されることによって、お客様もしくは第三者に損害が生じても、かかる損害が直接的、間接的または付随的なものであるかどうかにかかわらず、弊社は一切の責任を負いません。

お客様の責任におきまして、このようなシステムへの使用または機器に組み込んで使用する場合には、使用環境や条件等に充分配慮し、システムの冗長化などによる故障対策や、誤動作防止対策などの安全性・信頼性の向上対策を施すなどご注意願います。

大電株式会社



警告

- ・指定の電圧以外で使用しないで下さい。
指定電圧以外で使用すると火災や感電、故障の原因となります。
- ・AC電源プラグはACコンセントに確実に差込んで下さい。
電源プラグの刃に金属などが触れると火災や感電、故障の原因となります。
- ・アース線を必ず接続して下さい。
アースを接続しないと感電の原因となります。
- ・水につけたり、水をかけたりしないで下さい。
漏電による火災や感電、故障の原因となります。
- ・浴室や加湿器のそばなど湿度の高い所では使用しないで下さい。
漏電による火災や感電、故障の原因となります。
- ・静電気注意！
本製品は、静電気に敏感な部品を使用しています。静電気による故障・誤動作を防ぐため、製品に触れる前には除電を行って下さい。



注意

- ・電源プラグを抜くときは、電源プラグを持って抜いて下さい。
電源コードを引っ張るとコードの損傷が発生し火災や感電の原因となることがあります。
- ・濡れた手で電源プラグの抜き差しをしないで下さい。
故障や感電の原因となることがあります。
- ・アース線の接続及び取外しを行う場合は、電源プラグをACコンセントから抜いて下さい。
電源を接続したままアース線の接続や取外しをすると感電や故障の原因となることがあります。
- ・本機をストーブなどの熱器具のそばに置かないで下さい。
ケーブルの被覆が溶けて火災や感電の原因となることがあります。
- ・本機を直射日光の当たる所や温度の高い所で使用しないで下さい。
内部の温度が上がって火災や故障の原因となることがあります。
- ・放熱スリットや隙間に針金や金属物などの異物を入れないで下さい。
内部に触れ感電やけが、故障の原因となることがあります。
- ・放熱スリットを塞がないで下さい。
スリットを塞ぐと内部に熱がこもって故障の原因となります。
- ・本装置をほこりの多い所や油煙のあたる所で使用しないで下さい。
火災や故障の原因となることがあります。
- ・本装置を不安定な場所または振動や衝撃の多い場所に置かないで下さい。
落下などにより、けがや故障の原因となることがあります。
- ・本装置はクラス1レーザ製品です。(対象:SFP/SFP+モジュール)
クラス1レーザは合理的に予知可能な運転条件で安全であるレーザです。

1. 装置各部の説明／付属品

本 体

【単位：mm】

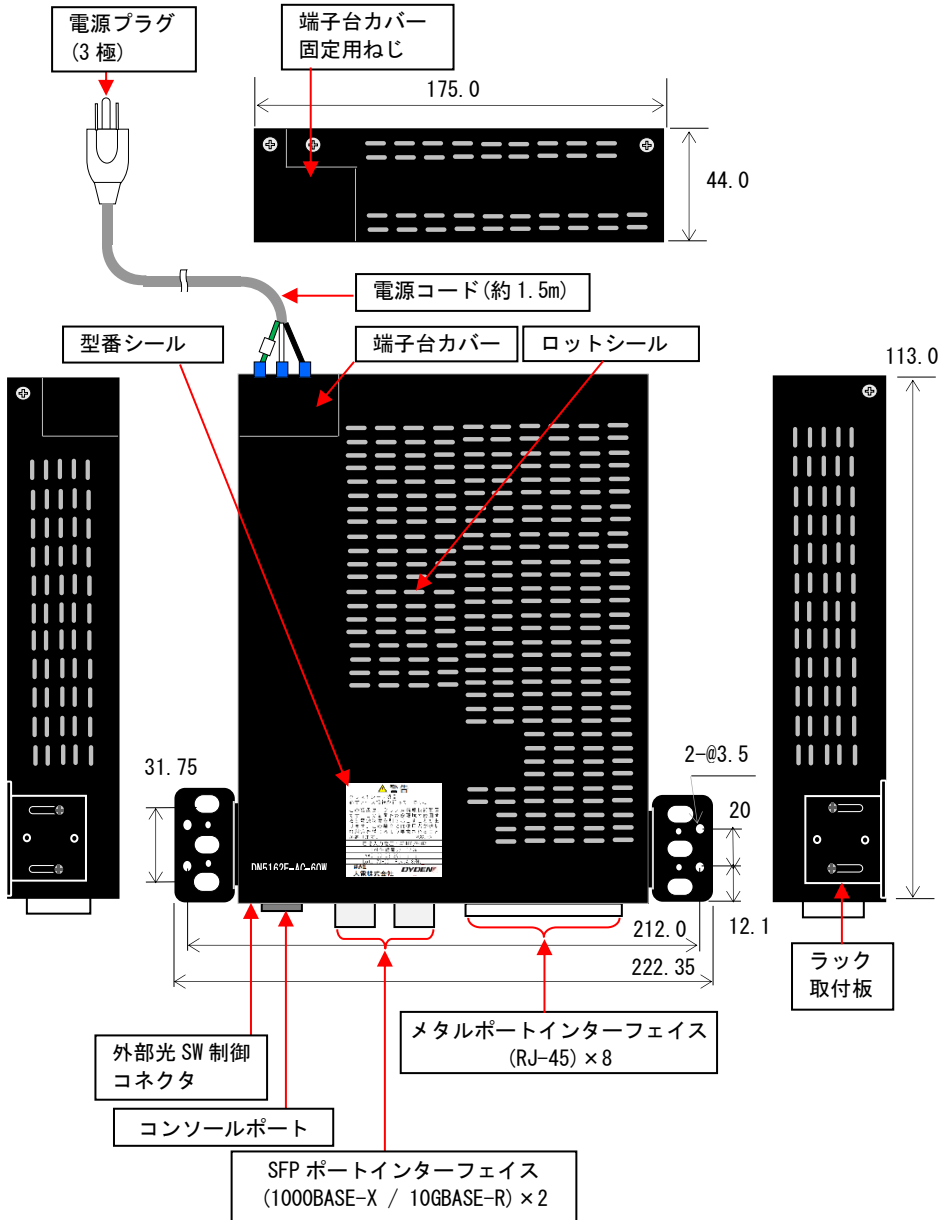

端子台極性および外部光 SW 制御コネクタピン配置

【電源端子台端子極性】

端子台型番: OTB-570(OSADA)

(背面側)



(前面側)

端子番号	
1	FG
2	N
3	L

【外部光 SW 制御コネクタピン配置】

コネクタ型番: OS-63-2P(OSADA)

(上面側)



(下面側)

端子番号	出力
1	Open / Short
2	

リセットスイッチおよび表示LED

表示LED

OPT* LK/Act : リンク確立時に点灯(緑)/データ送受信時に点滅(緑)
 OPT* Spd : 10GBASE-R 時に点灯(緑)/1000BASE-X 時に消灯
 STATUS : FlashROM 書き込み時点灯(緑)
 Power : 電源供給時点灯(緑)

表示LED

PoE Total : 給電電力量により消灯⇒低速点滅⇒高速点滅⇒点灯へ変化(緑)
 TP5~6(UPOE) : UPOE 給電時点灯(緑)/PoE/PoE+給電時点滅(緑)
 TP7~8(PoE) : PoE/PoE+給電時に点滅(緑)

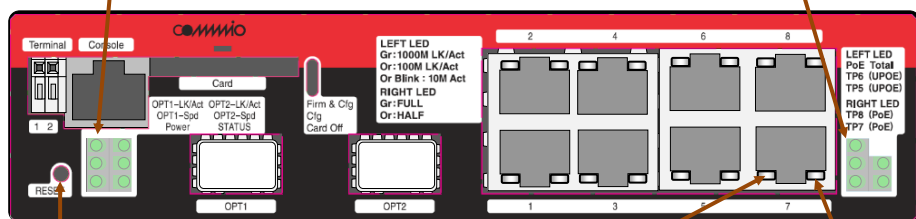

リセットSW

表示LED (左側)

1000M リンク確立時点灯(緑) / データ送受信時高速点滅(緑)
 100M リンク確立時点灯(橙) / データ送受信時高速点滅(橙)
 10M リンク確立時消灯 / データ送受信時高速点滅(橙)

表示LED (右側)

全二重時リンク確立時点灯(緑)
 半二重時リンク確立時点灯(橙)

・リセットスイッチ

本製品を再起動するためのスイッチです。

先の細い棒などでリセットスイッチを押すと、本製品はハードウェア的にリセットされます。

M M C お よ び 表 示 L E D

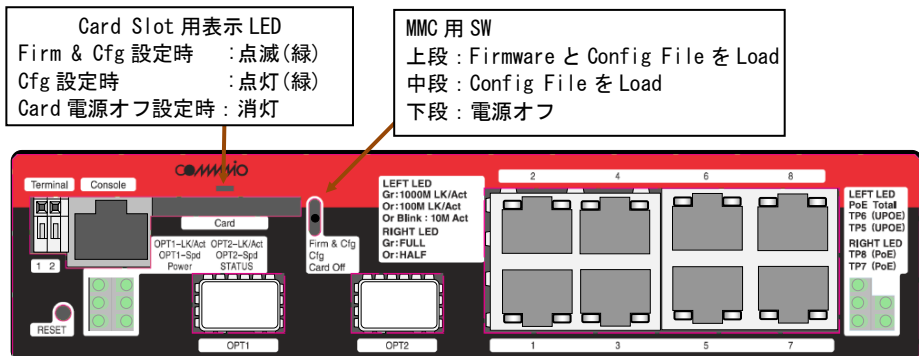

付 属 品

・取付用金具・・・本装置をねじ固定または 19 インチラック固定する場合に使用します。

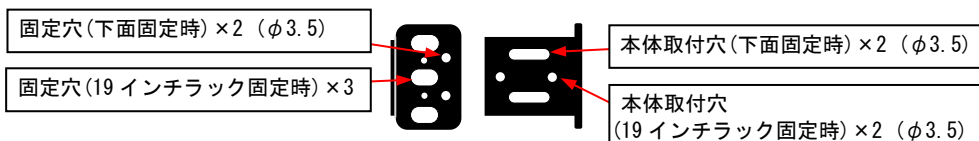

・固定用金具取付けねじ・・・本装置に取付用金具を取付けるためのねじです。
(M3 × 4 個)

・ACコード・・・電源プラグ付きコードが取付けられています。
AC125V 定格品です。AC200V で使用するには使用電圧に
適合したケーブルを別途ご用意下さい。

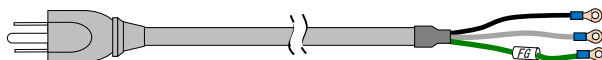

・変換プラグ・・・入力を 2 極タイプに変換するためのコネクタです。
※出荷時に電源プラグに装着されています。

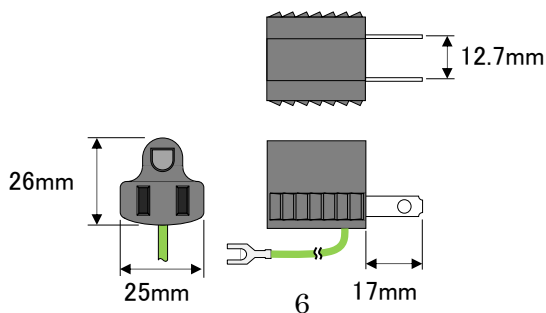

別 売 品

下記部材については、添付していませんので別にご準備下さい。

・電源ケーブル：

125V を超える場合には、AWG20～AWG16(0.5mm²～1.25mm²)相当の電線に圧着端子を取付けて本端子台部に取付けて下さい(適合する電線サイズは、使用する圧着端子の仕様に従って下さい)。本機の端子台に適合する圧着端子は下図を参照して下さい。

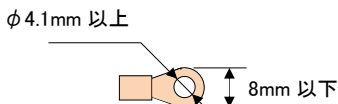

・ツイストペアケーブル：

(10/100M動作時)

TIA/EIA-568-A に適合するカテゴリ-5以上のUTPケーブルにRJ-45 モジュラーコネクタを結線したものをご使用下さい。

※モジュラーコネクタはストレート結線、クロス結線のどちらでも使用できます。

※UTPケーブルは100m以下の長さでご使用下さい。

(1000M動作時)

TIA/EIA-568-B に適合するエンハンストカテゴリ-5以上のUTPケーブルにRJ-45 モジュラーコネクタを結線したものをご使用下さい。

※モジュラーコネクタはストレート結線、クロス結線のどちらでも使用できます。

※UTPケーブルは100m以下の長さでご使用下さい。

※モジュラーコネクタの結線はフル結線(8ピン全て結線)品を使用して下さい。

・RS-232C ケーブル(コンソール用)：

専用のRJ-45/D-Sub9 ピン(メス)変換のRS-232C ケーブルをご使用下さい。

なお、ケーブルはCisco社製SW-HUB用のコンソールケーブルが使用可能です。

・SFP/SFP+モジュール：

SFP MSA 規格に準拠したSFP/SFP+モジュールをご使用下さい。

DMI機能付きのSFP/SFP+を使用する場合のみ実装しているSFP/SFP+モジュールの監視が可能です。

当社のラインアップ品と組み合わせ時のみ動作保証致します。

なお、温度保証の点から当社SFP/SFP+を使用することをお勧めします。

・外部光 SW 制御コネクタ用ケーブル：

導体サイズAWG26～AWG22(単線：φ0.4mm～φ0.65mm、より線：0.13mm²～0.32mm²)をご使用下さい。

・MMC：

メモリ容量は32Gbyteまででご使用下さい。

・VCCI 対応フェライトコア：

VCCIに対応するためにはTP1～8/Console/Terminalに接続している各ケーブルの自機器側にフェライトコアを図のように2ターン巻付けて下さい。

型番：ZCAT2436-1330(TDK株式会社製)



2. 概要

2.1 ハードウェア

本製品のハードウェア的な概要は次の通りです。

- メタルインターフェイス(10BASE-T / 100BASE-TX / 1000BASE-T)を 6 ポート搭載
- PoE/PoE+対応インターフェイスを 4 ポート搭載(うち 2 ポートは UPOE にも対応)
- SFP/SFP+インターフェイス(1Gbps / 10Gbps)を 2 ポート搭載
- コンソール用の RJ-45 モジュラージャックを 1 ポート搭載
- 外部記憶用カード MMC を 1 ポート搭載
- 外部光 SW 制御用接点出力を 1 ポート搭載

2.2 サポート機能

本製品の主な機能は次の通りです。

- ストア&フォワードのスイッチング方式
- ポート毎に通信モードが設定可能
- フローコントロール機能
- ポート/タグ/マルチプル VLAN 機能
- QoS 機能
- 回線復旧機能(STP/MSTP/MSTP 多段接続モード/RPVST+/MRP)
- ポートランキング機能
- IGMP スヌーピング機能(IGMPv2 サポート)
- HOL ブロッキング機能
- ポートミラーリング機能
- 最大 16k 個の MAC アドレスを学習可能
- MAC アドレス学習時間が設定可能(15~3825 秒の間で設定可能)
- 最大パケット長が設定可能(1522/2048/10240Bytes より選択)
- SNMP エージェント機能による管理が可能(SNMP v1/v2c/v3 サポート)
- RS232C や Telnet で接続しているコンソールから内蔵ソフトウェアへのアクセスが可能
- FTP によるソフトウェアのダウンロードが可能
- 最大 3,000 件の履歴情報の取得が可能
- QoS フィルタ機能
- SFP インターフェイスの監視機能
- 本装置宛てパケットのマスク機能
- ヘルスチェック機能
- トラフィックコントロール機能
- レートコントロール機能
- LLDP 機能
- SYSLOG 機能
- SNMP 機能
- 外部記憶用カード(MMC)アクセス機能
- 接点出力から外部光 SW 制御が可能
- PoE 給電(PoE/PoE+/UPOE 対応)機能

3. 種々の接続・取付け

U T P ケ ー ブ ル の 接 続

- ①RJ-45 モジュラーコネクタを取付けた UTP ケーブルを、本体のメタルポートインターフェイスに接続して下さい。

※モジュラープラグのレバーロックが「カチッ」と音がするまで確実に差込んで下さい。

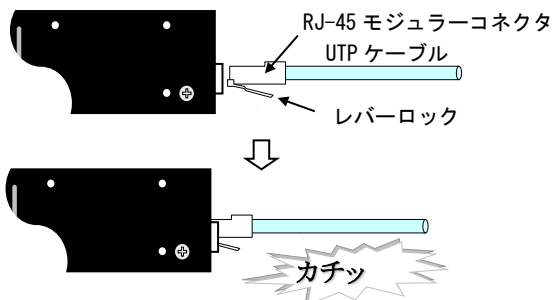

※モジュラーコネクタを取外す際には、レバーロック部をモジュラーコネクタに押当てた状態のままコネクタを引抜いて下さい。

ロックされた状態で無理に引抜くと、モジュラーコネクタやメディアコンバータ本体を破損する恐れがあります。

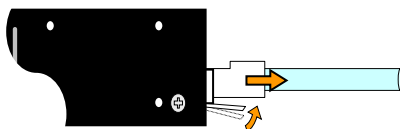

※UTP ケーブルはコンソールポートへは差込まないで下さい。

R S - 2 3 2 C ケ ー ブ ル (コ ン ソ ー ル 用) の 接 続

- ①専用の RJ-45/D-Sub9 ピン(メス)変換の RS-232C ケーブルをご使用下さい。

- ②RJ-45 モジュラーコネクタ側を本体のコンソールポートに接続して下さい。

※抜差し要領についてはUTPケーブルと同様です。

※RS-232C ケーブルはメタルポートインターフェイスへは差込まないで下さい。

- ③D-Sub9 ピン側をPC等の端末に接続して下さい。

※端末機 D-Sub9 ピン(オス)以外の場合は別途変換コネクタを用意して下さい。

※端末機については、VT100 をサポートした通信ソフトウェアが動作するPCを使用して下さい。

※通信ソフトウェアの設定については、取扱説明書(ソフトウェア)を参照下さい。

SFP / SFP+ モジュールの接続

- ①SFP をスロットに差込み「カチッ」と音がするまで確実に差込んで下さい。
なお、差込む際にはハンドルを上げた状態で差込んで下さい。

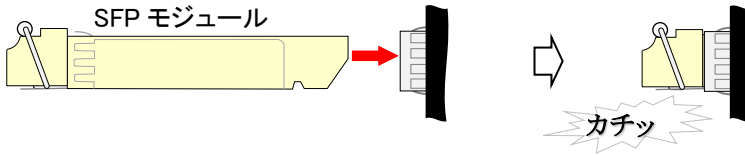

- ②SFP モジュールを取外すときは、まず光ケーブルを取外して下さい。
③SFP のハンドルを下げてスロットへの固定を解除します。

- ④SFP 本体を持って引抜いて下さい。

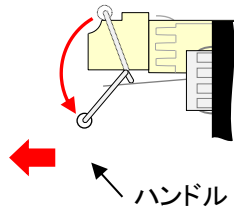

※SFP+モジュールの抜差しの要領についても同様です。

端子台の接続

【AC100V電源の場合】

本機の電源及びFGは、ACコードに接続されていますので、接地極付きコンセントに接続して下さい。接地極なしのコンセントを使用する場合は、変換プラグの口出し線を接地端子に接続して下さい。

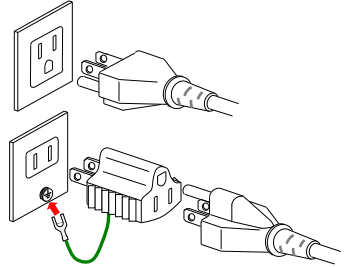

【AC200Vの場合】

- ①アース線及び電源線に圧着端子を取付けて下さい。
- ②端子台のカバーを開き、アース線及び電源線を端子台に取付けて下さい。
(推奨締付トルク 1.2N・m)
※端子台カバー取付け時は端子台カバーを取外してから接続して下さい。
※極性表示シール通りに極性を間違えないように接続して下さい。
※電源線およびアース線を接続するときは、通電していないことを確認してから行って下さい。

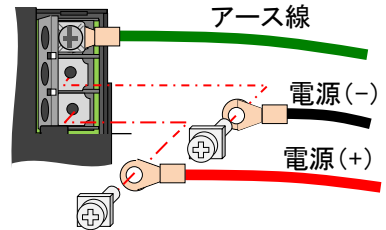

- ③裸圧着端子を使用する場合は、充電部が露出しないように絶縁チューブ等により必要な絶縁距離を取って下さい。
※短絡等により感電や誤動作する可能性があります。

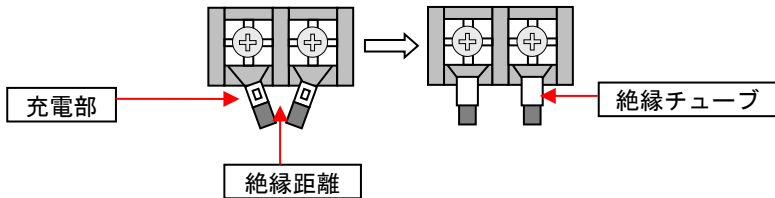

外部光 SW 制御コネクタの接続

- ①電線の被覆を約 10mm 剥ぎ取り導体を口出して下さい。

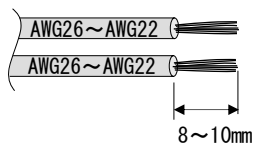

※導体部に予備はんだをしないで下さい。

- ②マイナスドライバーなどの工具を使って、リリースボタンを押込んだ状態にして、電線を奥まで差込みます。
($\phi 0.65\text{mm}$ 単線の場合には、リリースボタンを操作しなくても電線を差込むことができます)

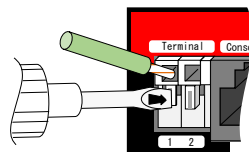

- ③リリースボタンを離すと、電線がロックされます。
電線を軽く引張りロックされていることを確認して下さい。

- ④本装置の外部光 SW 制御コネクタ(1 ピン)と光スイッチ (DNOSWE シリーズ) の入力端子 1、本装置の外部光 SW 制御コネクタ(2 ピン)と光スイッチ (DNOSWE シリーズ) の入力端子 2 をそれぞれ接続します。

※本装置と光スイッチ (DNOSWE シリーズ) の光コネクタ接続方法詳細については光スイッチ (DNOSWE シリーズ) の仕様書及び取扱説明書を参照下さい。

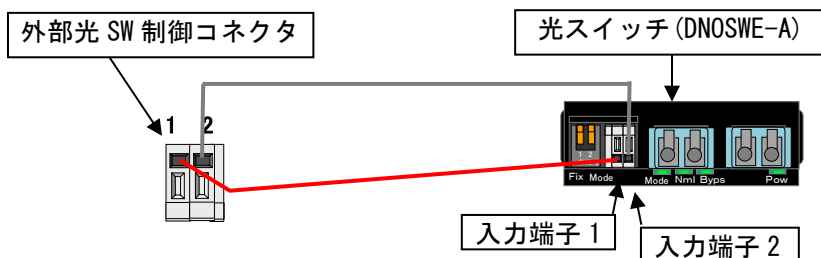

接続例

※外部光SW制御コネクタ部には、本装置の動作状態が無電圧接点にて出力されます。別売の光スイッチ (DNOSWE シリーズ) と接続しておくことにより、本装置の接点出力状態に連動させて光経路を切替えることができます。

M M C の 挿 抜

挿入時)

- ①カードスロット右横のトグル SW を下にして電源オフ状態にして下さい。
- ②MMC をカードスロットに差込み「カチッ」と音がするまで確実に差込んで下さい。

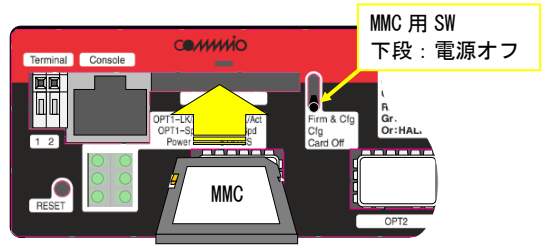

取出時)

- ①カードスロット右横のトグル SW を下にして電源オフ状態にして下さい。
- ②MMC を一度奥まで押込んでから取出して下さい。

5. 接続状態の確認

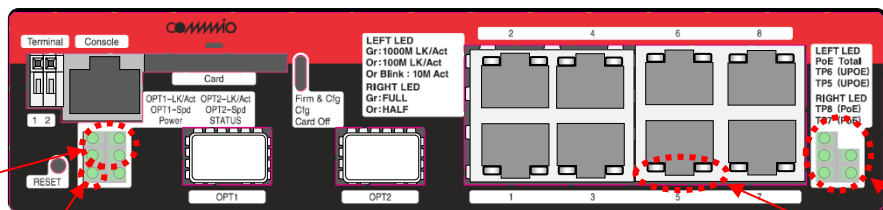

電源の確認

AC コードを AC コンセントに接続した状態で、本体表示 LED の「PW」が緑色に点灯していることを確認して下さい。

UTP ケーブルの確認

UTP ケーブルを 10/100/1000BASE-T 対応の機器 (パソコンやルーター、スイッチングハブ等) に接続し、本体表示 LED の「LEFT LED」および「RIGHT LED」が点灯 (もしくは点滅) することを確認して下さい。

※UTP を介して接続されている装置の電源が投入されていない場合には確認できません。

※本機器の設定および UTP を介して接続されている装置の設定状態によって LED の点灯状態は異なります。

SFP モジュールの確認

SFP モジュールを差込んで光側対向機器と光ファイバを接続した状態で本体表示 LED の「OPT1~2」が緑色に点灯 (もしくは点滅) することを確認して下さい。

※SFP モジュールが正常に差込まれていないと確認できません。

※対向装置の電源が投入されていない場合には確認できません。

※Auto 設定時は、光対向側も同様に Auto 設定になっていないとリンクアップしません。

PoE 給電の確認

UTP ケーブルを PoE/PoE+/UPOE 対応 PD 装置 (無線 LAN アクセスポイント、IP カメラ等) に接続し、本体表示 LED の「TP5~6(UPOE)」、「TP7~8(PoE)」および「PoE」が点灯 (もしくは点滅) することを確認して下さい。

※UTP を介して接続されている装置が PD 対応でない場合には確認できません。

※本機器の設定および UTP を介して接続されている装置の設定状態によって LED の点灯状態は異なります。

※供給電力の詳細については、本装置の仕様書をご確認下さい。

6. 装置の取付け

設置方法

本装置の設置方法はねじ固定と19インチラック固定の2種類があります。

①ねじ固定の場合

1. 幅広い面が固定面に接触するよう、同梱のねじで取付金具を取付けて下さい。
2. 下図に示す穴に呼び径 3 以下のねじ(添付なし)を使用し、固定面に取付けて下さい。



図 ねじによる固定方法

②19 インチラック固定の場合

1. 幅広い面が全面にくるように同梱のねじで取付金具を取付けて下さい。
2. 下図に示す穴に M5 のねじ(添付なし)を使用し、19 インチラックのレールの片側に取付けて下さい。

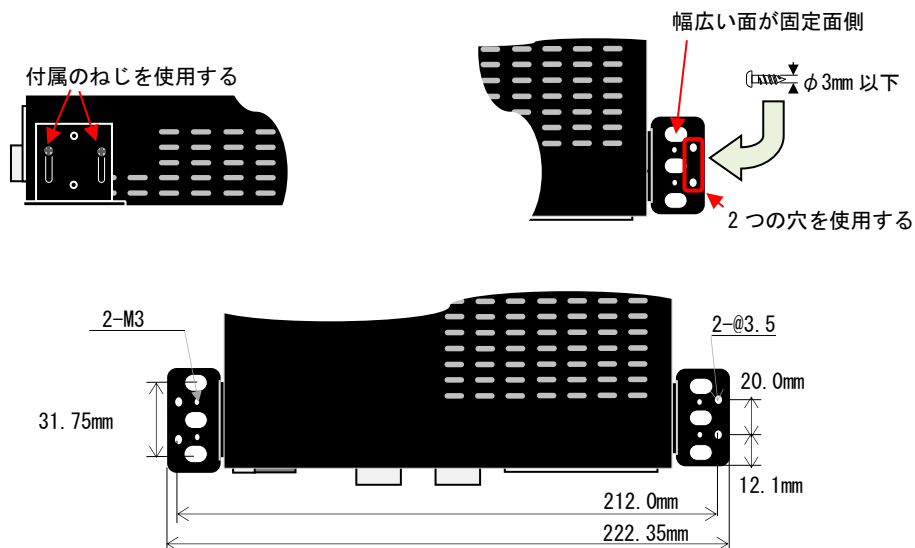
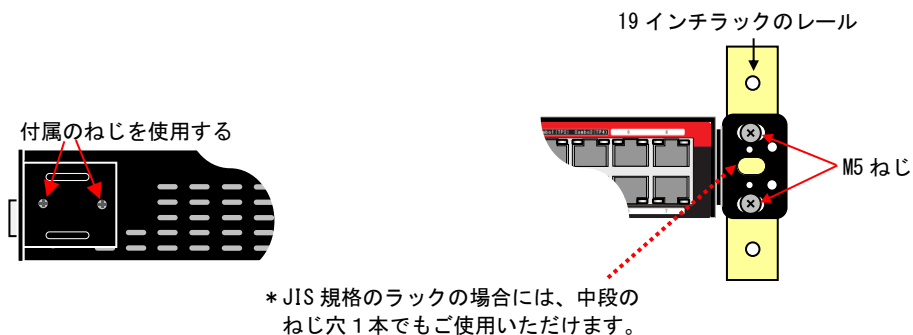

※19 インチラック両端取付用金具もオプションであります。
詳細は DNMBxE シリーズ「取扱説明書」を参照下さい。

図 19 インチラックへの固定方法

7. 設定及び設置時の注意

設定時の注意

- ①本装置はコンソール接続もしくは UTP ケーブルを介しての Telnet 接続によって様々な機能を CLI(Command Line Interface)で設定をすることができます。詳細は、取扱説明書(ソフトウェア)を参照して下さい。
- ②本装置のファームウェアを更新するときは完了するまで電源断・リセット・リンクダウン等が発生しないようにして下さい。
※更新途中で作業が中断されると起動しなくなる可能性があります。
- ③本装置の設定を保存するときは完了するまで電源断・リセット等が発生しないようにして下さい。
※保存途中で作業が中断されると起動しなくなる可能性があります。
- ④本装置を外部記憶用カード(MMC)から起動するときは完了するまで電源断・リセット・MMC 挿抜等が発生しないようにして下さい。
※保存途中で作業が中断されると起動しなくなる可能性があります。
- ⑤本装置の設定を MMC に保存するときは完了するまで電源断・リセット・MMC 挿抜等が発生しないようにして下さい。
※保存途中で作業が中断されると起動しなくなる可能性があります。

設置時の注意

- ①本装置は、ほこりや湿気が少なく直射日光の当たらない場所に設置して下さい。
- ②本装置を設置する際に本製品の通気口を塞がないようにして下さい。
- ③本装置を横置きもしくは縦置きで使用する場合には、落下の危険がない平らな場所に設置して下さい。
- ④本装置を横置きもしくは縦置きで使用する場合には、空調が十分に効いた空間に設置して下さい。

8. こんな時は

故障かなと思った場合には修理を依頼する前に確かめて下さい。

PW LED が点灯しない

確認①: AC コードはコンセントにきちんと根元まで接続されていますか？

TP ポートの LEFT/RIGHT LED が点灯しない

確認①: モジュラーコネクタは確実にロックされていますか？

確認②: 接続相手機器の電源は入っていますか？

確認③: 接続相手の機器の設定と本装置の設定はあっていますか？

確認④: UTP ケーブルが断線や異常損失を起こしていませんか？

代替りの UTP ケーブルで接続してみてください。

モジュラーコネクタはフル結線であることを確認下さい。

SFP ポートの LK/Act LED が点灯しない

確認①: SFP はきちんと根元まで接続されていますか？

確認②: 光コネクタの端面は汚損がなく確実にロックされていますか？

コネクタの端面を清掃し、再度抜差ししてみてください。

確認③: 光ケーブルが断線や異常損失を起こしていませんか？

確認④: OPT ポートの SFP メディア設定は正しいですか？

通信ができない

確認①: ポート設定が無効になっていませんか？

portconfig -a コマンドでポートステータスを確認して下さい。

CONSOLE が接続できない

確認①: ケーブルや変換コネクタは正しく接続されていますか？

確認②: 通信ソフトウェアの設定内容は、本装置に合っていますか？

MMC が動作しない

確認①: MMC 用 SW が下段(電源オフ)になっていませんか？

TP5~6 (UPOE) / TP7~8 (PoE) LED が点灯しない

確認①: 接続相手機器は PoE 受電対応装置ですか？

確認②: 給電能力を超えて供給しようとしていませんか？

確認③: ポート設定が無効になっていませんか？

poestat -a コマンドで PoE ポートのステータスを確認して下さい。

製品保証

本製品の保証内容は以下のとおりです。

保証期間：当社出荷日起算から6年間

保証内容：代替品の無償提供(先出しセンドバック方式)

- * 保証期間内であっても、次の場合は保証外となりますのでご了承ください。
 - ・取扱説明書に記載の使用方法や注意事項に反するお取り扱い及び不当な修理や改造によって生じた故障及び損傷
 - ・仕様書に記載の環境条件(温度・湿度)や使用条件、入力電圧に反するお取り扱いによる故障及び損傷
 - ・ご購入後の輸送、移動中の落下等、お取り扱いが不適当なために生じた故障及び損傷
 - ・火災、地震、風水害、落雷、その他天災地変による故障及び損傷
 - ・本製品を日本国外で使用されたことによる故障及び損傷
- ※本製品は日本国内仕様であり、外国の規格等には準拠していません。
- * 代替品の受付は 9:00～17:00 となります(土・日・祝日および当社休日を除く)。製品在庫や受付時間によっては当日出荷できない場合があります。
- * 保証期間については、製品に貼付しているロットシールのロットナンバー・シリアルナンバーにて判別可能であるため、保証書の添付はございません。

Lot: ○○△-□□□	○○: 製造年(西暦年下 2 桁表示) △: 製造月(ただし、10 月:X,11 月:Y,12 月:Z) □□□: 製造番号(3 桁表示)
Rev.: ◇	◇: リビジョン(アルファベット 1 文字表示)
S/N: × × ×	× × ×: シリアルナンバー(最大 3 桁表示)

例) Lot: 22Z-001 Rev.: A S/N: 50 ⇒ 2022 年 12 月製造、製造番号 001 リビジョン A シリアルナンバー 50

お問い合わせ

製品に関するお問い合わせや代替品の受付は下記連絡先にお問い合わせください。
製品故障の場合、「こんな時は」に従ってご確認いただき、なお異常の場合には異常内容をご連絡ください。

『窓口』 大電株式会社 ネットワーク機器部

コールセンター(テクニカルサポート窓口) ☎ : 0120-588-545 (携帯にも対応)
受付: 8:30～12:00/13:00～17:00
(土・日・祝日および当社休日を除く)
e-mail: dyden-network@dyden.co.jp
受付: 24 時間