

DNMBxEシリーズ

取扱説明書

ご使用前に必ずお読み下さい。

製品仕様はHP上の仕様書を参照下さい。

安全にご使用いただくために(使用上の一般的注意事項)

指定用途以外には使わないで下さい！

弊社製品の 19 インチラックへの固定以外の用途にはお使いにならないで下さい。
また仕様の項目を超えない範囲でお使い下さい。

製品は大事に扱って下さい！

誤って落としたり、ぶつけたりしますと製品の性能を低下させますので十分にご注意下さい。

異常が起きたら直ちに使用中止！

使用上、異常に気がついた場合には、直ちに使用をやめ点検・修理に出して下さい。

条例に従って産業廃棄物として廃棄して下さい！

本装置を廃棄するときは、地方自治体の条例に従って産業廃棄物として処理して下さい。

本製品のご使用にあたって！

本製品は、人命に関わる場合(医療、航空、原子力、軍事等)や高度な安全性や信頼性を必要とするシステムへの使用または機器組み込みでの使用を意図した設計および製造は行っておりません。

従いまして、これらのシステムへの使用や機器に組み込んで本製品が使用されることによって、お客様もしくは第三者に損害が生じて、かかる損害が直接的、間接的または付随的なものであるかどうかにかかわらず、弊社は一切の責任を負いません。

お客様の責任におきまして、このようなシステムへの使用または機器に組み込んで使用する場合には、使用環境や条件等に充分配慮し、システムの冗長化などによる故障対策や、誤動作防止対策などの安全性・信頼性の向上対策を施すなどご注意願います。



注意

- ・本装置を不安定な場所または振動や衝撃の多い場所に置かないで下さい。
落下などにより、けがや故障の原因となることがあります。

大電株式会社

1. 各部の説明／付属品

・DNMBE-B

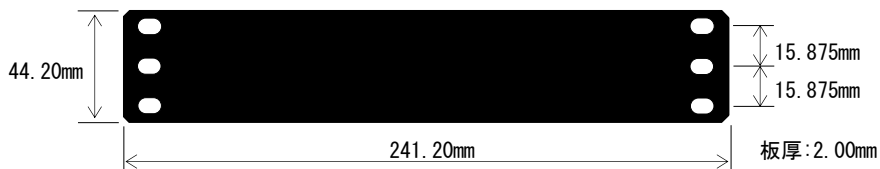

・DNMBE-J

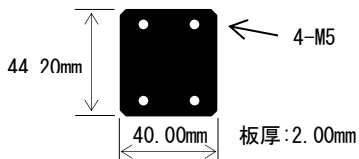

・DNMBE-32/39/42/57

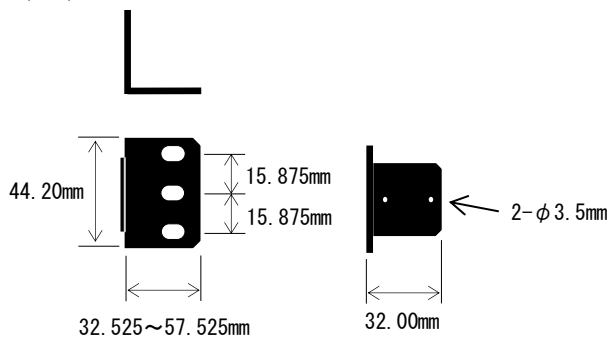

・DNMBE-42OF

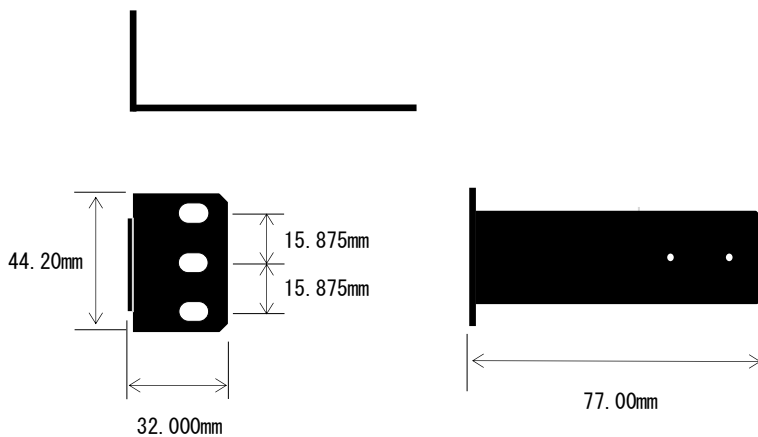

・DNMBE-77

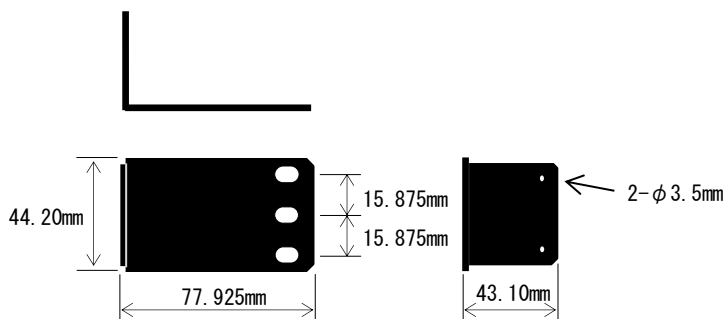

付 属 品

・取付けネジ・・・19 インチラックおよび連結部に取り付けるネジです。



(M5 × 8 個)

2. 概要

本製品の機能概要は次の通りです。

19インチラック 対応	弊社製 SW-HUB および DNHD2E-FAN と組み合わせることで 19 インチラックに最大 2 台横並びにして両端固定が可能です。なお、機器の組み合わせは自由に選択できます。
----------------	---

3. 種々の接続・取付け

設置方法

①19 インチラックへ 1 台取付の場合(例:DN5110E シリーズ)

- 1.DN5110E の片面に幅広い面が前面にくるよう DN5110E 同梱のネジを使用して DN5110E 用取付金具を取り付けて下さい。
- 2.逆側に DN5110E 同梱のネジで DNMBE-42 を取り付けて下さい。

DN5110E 付属のネジを使用する

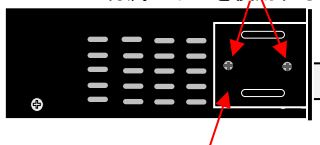

DN5110E 付属の取付金具を使用する

DN5110E 付属のネジを使用する

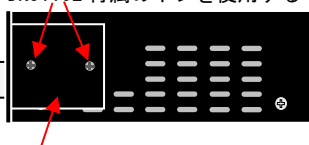

DNMBE-42 を使用する

- 3.DN5110E と DNMBE-B を DNMBE-J に M5 ネジ(添付品)を使用して連結して下さい。

DNMBE-J を背面に取り付ける

DNMBE-J を横に取り付ける

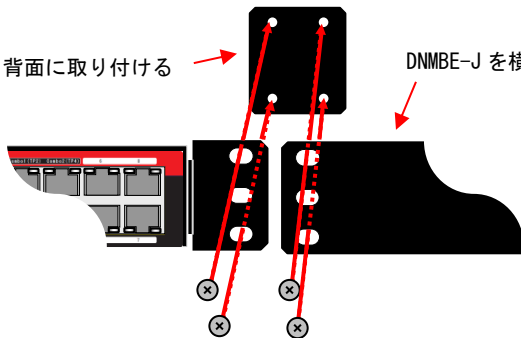

- 4.M5 ネジ(添付品)を使用して 19 インチラックのレール両側に取り付けて下さい。

19 インチラックのレール

19 インチラックのレール

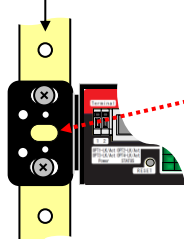

* JIS 規格のラックの場合、
中段のネジ穴 1 本でもご使用
いただけます。



図 19 インチラックへの固定方法

②19 インチラックへ 1 台追加する場合(例:DN5110E シリーズ)

- 1.DN5110E の片面に幅広い面が前面にくるよう DN5110E 同梱のネジを使用して DN5110E 用取付金具を取り付けて下さい。
- 2.逆側に DN5110E 同梱のネジで DNMBE-42 を取り付けて下さい。

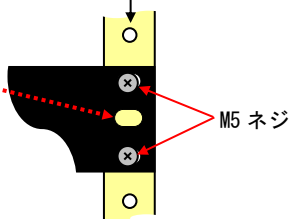
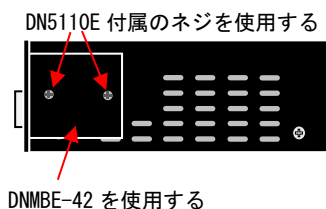
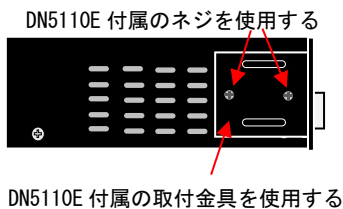

3.DNMBE-B を取り外して下さい。

19 インチラックのレール

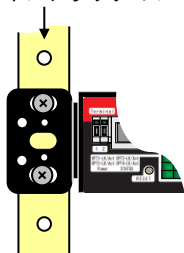

19 インチラックのレール



図 DNMBE-B の取外し

4.追加する DN5110E をblankパネルのスペースに入れて M5 ネジ(取外し品)を使用して取り付けて下さい。

19 インチラックのレール

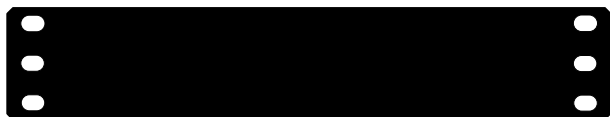
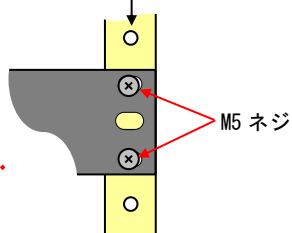
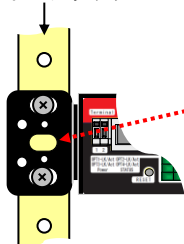

19 インチラックのレール

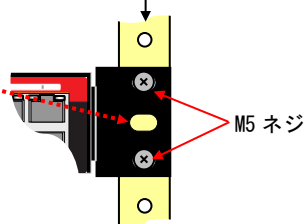

* JIS 規格のラックの場合、中段のネジ穴 1 本でもご使用いただけます。

図 19 インチラックへの固定方法

③ 19 インチラックへ 2 台取付の場合(例:DN5110E シリーズ)

1. DN5110E の片面に幅広い面が前面にくるよう DN5110E 同梱のネジを使用して DN5110E 用取付金具を取り付けて下さい。
2. 逆側に DN5110E 同梱のネジで DNMBE-42 を取り付けて下さい。

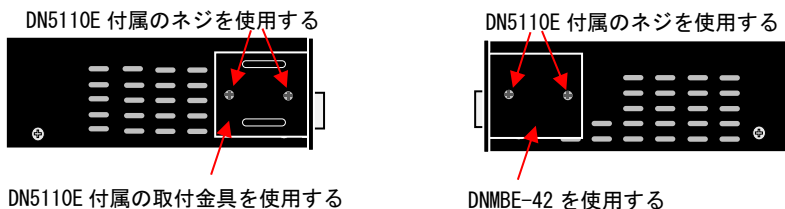

3. DN5110E を横並びにして DNMBE-J に M5 ネジ(添付品)を使用して連結して下さい。

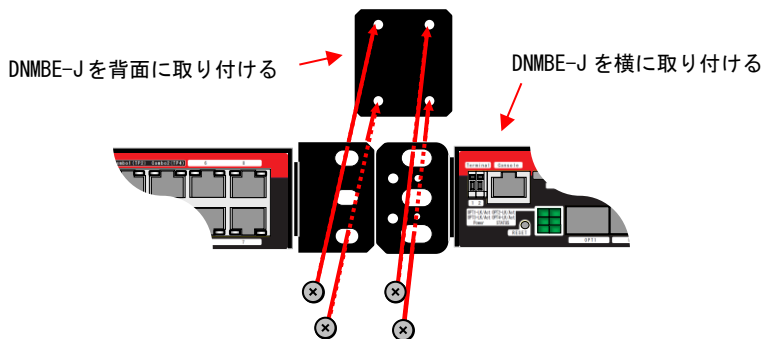

4. M5 ネジ(添付品)を使用して 19 インチラックのレール両側に取り付けて下さい。

19 インチラックのレール

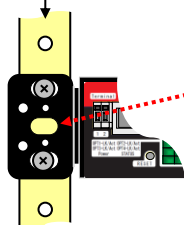

19 インチラックのレール

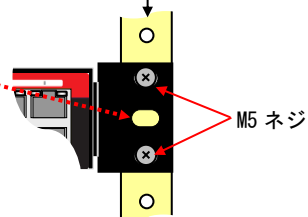

* JIS 規格のラックの場合、
中段のネジ穴 1 本でもご使用
いただけます。

図 19 インチラックへの固定方法

④ 共通項目

- ※DNMBE-**および DNMBE-B は左右どちらに取り付けても問題ありません。
- ※2 台取付時は異なる製品でも DNMBE-**を変更するだけで取付できます。

4. 設置時の注意

設置時の注意

- ① 本装置は、ほこりや湿気が少なく直射日光の当たらない場所に設置して下さい。

製品保証

本製品の保証内容は以下のとおりです。

保証期間：当社出荷日起算から6年間

保証内容：代替品の無償提供(先出しセンドバック方式)

- * 保証期間内であっても、次の場合は保証外となりますのでご了承ください。
 - ・取扱説明書に記載の使用方法や注意事項に反するお取り扱い及び不当な修理や改造によって生じた故障及び損傷
 - ・仕様書に記載の環境条件(温度・湿度)や使用条件、入力電圧に反するお取り扱いによる故障及び損傷
 - ・ご購入後の輸送、移動中の落下等、お取り扱いが不適当なために生じた故障及び損傷
 - ・火災、地震、風水害、落雷、その他天災地変による故障及び損傷
 - ・本製品を日本国外で使用されたことによる故障及び損傷
- ※本製品は日本国内仕様であり、外国の規格等には準拠しておりません。
- * 代替品の受付は 9:00～17:00 となります(土・日・祝日および当社休日を除く)。
製品在庫や受付時間によっては当日出荷できない場合があります。

お問い合わせ

製品に関するお問い合わせや代替品の受付は下記連絡先にお問い合わせください。
製品故障の場合、「こんな時は」に従ってご確認いただき、なお異常の場合には異常内容をご連絡ください。

『窓口』 大電株式会社 ネットワーク機器部

コールセンター(テクニカルサポート窓口)  : 0120-588-545 (携帯にも対応)

受付: 8:30～12:00/13:00～17:00
(土・日・祝日および当社休日を除く)

e-mail: dyden-network@dyden.co.jp

受付: 24 時間