



殿

仕様書

仕様書No. NWSP24-HD1EPSE-01F

環境対応 PoE/PoE+給電対応メディアコンバータ収納BOX
DNHD1E-PSE (Rev:B以降)

2024年 12月

1. 適用範囲

本仕様書は環境対応PoE/PoE+給電対応MC収納BOX(DNHD1E-PSE)について規定します。
本仕様に関しては改良等の理由で変更する可能性があります。

2. 機能概要

本装置は、パワー・オーバー・イーサネット(PoE)のミッドスパン方式の給電に対応した装置で、単体型メディアコンバータ(DN2800シリーズ等)を1台収納することができますので、AC電源を入力することでメディアコンバータのメタルポートからPoE対応のIPカメラ等のPD装置に電源を供給することが可能になります。

(製品の構成)

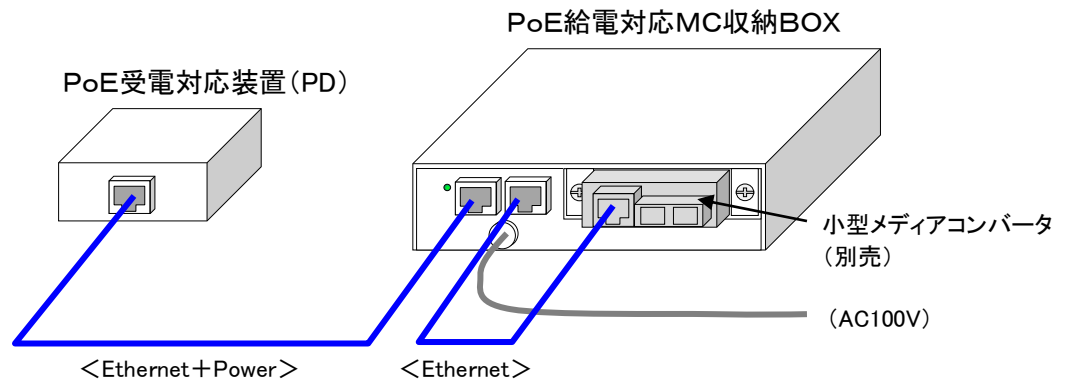

3. 品名及び型番

本装置の品名及び型番は次のとおりとします。

品名	型番	備考
環境対応 PoE/PoE+給電対応MC収納BOX	DNHD1E-PSE	AC100V入力

4. 製品構成

本装置は次の構成とします。

品名	個数
本体	1
ブラインド(本体に装着して出荷)	1
UTPパッチケーブル(0.5m)	1
変換プラグ(電源プラグに装着して出荷)	1

5. 仕様

項目		仕様
環境条件	性能保証温度	-10℃ ~ 55℃(※1)
	動作保証温度	-20℃ ~ 60℃(※1)
	保存温度	-20℃ ~ 60℃
	動作及び保存湿度	95%RH 以下(但し、結露なきこと)
構造	外形寸法	W145mm×H38mm×D140mm (突起部は除く)
	質量	1kg以下
AC電源定格	定格入力電圧	AC100V-120V
	定格入力周波数	50/60Hz
	入力電圧範囲	AC85V ~ AC132V
	皮相電力 (無効電力含む)	100VA以下(*)
収納可能数	メディアコンバータ	DN2800Eシリーズ等を1台実装可能(別売)
冷却方式		自然空冷
PoEポート (to PD)	伝送速度	10Mbps/100Mbps/1000Mbps
	準拠規格	IEEE802.3 10BASE-T IEEE802.3u 100BASE-TX IEEE802.3ab 1000BASE-T IEEE802.3af/IEEE802.3at Power over Ethernet(※2)
	適合コネクタ	RJ-45コネクタ
	適合ケーブル	UTP Cat5E以上/(PoE+時) Cat5以上/(PoE時)
	最大供給電力	30W
	電源供給ピン	Alternative B (4, 5-7, 8)
	最大伝送距離	100m (PoEポートとEthernetポートに接続されるケーブル合計長)
Ethernetポート (to MC)	伝送速度	10Mbps / 100Mbps / 1000Mbps
	準拠規格	IEEE802.3 10BASE-T IEEE802.3u 100BASE-TX IEEE802.3ab 1000BASE-T
	適合コネクタ	RJ-45コネクタ
	適合ケーブル	UTP Cat5E以上/(1000M時) Cat5以上/(10/100M時)
	ピン配置	PoEポートに対しストレート結線
表示LED		『PoE Active』:PDへの電源供給時に点灯(緑色)
AC電源コード長		約1.5m
電源プラグ		単相2極(接地極付き)
塗装		DIC613(相当色)
イミュニティ特性		CISPR24準拠(※3)
放射ノイズ		VCCI-ClassA
環境特性		RoHS2対応(※4)

※1: DN2800E シリーズ、DN5800E シリーズ及び DN1800E シリーズ(Rev.D 以降)、の場合。

その他機種の場合には、実装するメディアコンバータの性能保証温度範囲となります。

※2: 本装置は IEEE 802.3af(PoE) および IEEE 802.3at(PoE+)に対応しています。

IEEE 802.3bt(PoE++) 対応の受電機器との接続は保証しておりません。事前に検証機サービスなどを利用し、相互接続性をご確認のうえでご使用ください。

※3: CISPR24は情報技術装置のイミュニティ特性に関する限度値と測定方法を規定しています。

静電気・放射線無線周波数電磁界・電氣的ファストランジェントバースト・サージ・無線周波数コモンモード・電圧ディップ瞬停に対するの耐力を規定しています。

※4:表1に示す化学物質については下記の通り管理致します。

表1. RoHS2規制物質及び閾値の概要

化学物質群名	用途または対象	閾値(質量比)
カドミウム及びその化合物	包装材以外(*1)	100ppm
鉛及びその化合物(*2)	下記以外(*1)	1000ppm
	鋼材	3500ppm
	アルミニウム合金	4000ppm
	銅合金	40000ppm
水銀及びその化合物	包装材以外(*1)	100ppm
六価クロム化合物	包装材以外(*1)	1000ppm
ポリ臭素化ビフェニル類(PBB)	全て	1000ppm
ポリ臭化ジフェニルエーテル類(PBDE)	全て	1000ppm
フタル酸ジニエチルヘキシル類(DEHP)	全て	1000ppm
フタル酸ブチルベンジル類(BBP)	全て	1000ppm
フタル酸ジブチル類(DBP)	全て	1000ppm
フタル酸ジイソブチル類(DIBP)	全て	1000ppm

*1 包装材は、カドミウム・鉛・水銀・六価クロムの4重金属を合わせて 100ppm 以下です。

*2 電子部品中の内部接続用高融点半田、電子部品中のガラス、電子セラミックス部品などに含まれる鉛は対象外です。

動作保証温度時: * 印部に関しては仕様値内に収まらない可能性があります。

6. 表示及び包装

(1) ブランド表示

本体にはCOMMNIOのブランドを表示します。表示位置は外観図を参照下さい。

(2) 型番表示及びロットシール

本体には型番を表示します。

ロットシールには、警告内容、VCCI表示、ロットNo、製造社名を表示します。

表示位置は外観図を参照下さい。

【ロットNo. 表示内容の説明】

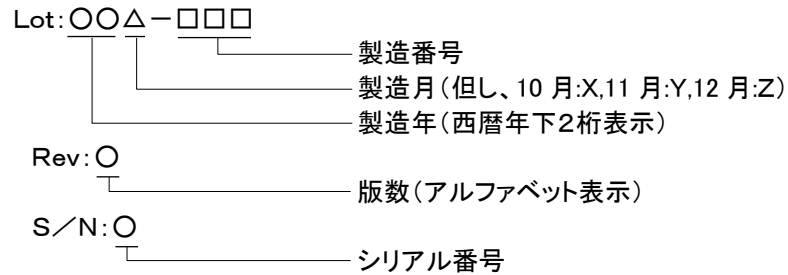

(3) 包装

製品本体は運搬中損傷しないよう適切な段ボールに包装します。

(4) 包装への表示

段ボールには、型番、製造社名を表示します。

7. 保証

(保証内容)

保証期間内に設計製作上の不備により破損又は故障が発生した場合は、無償で交換を行うものとします。

(保証期間)

当社出荷日起算から6年間

8. 外観及び寸法

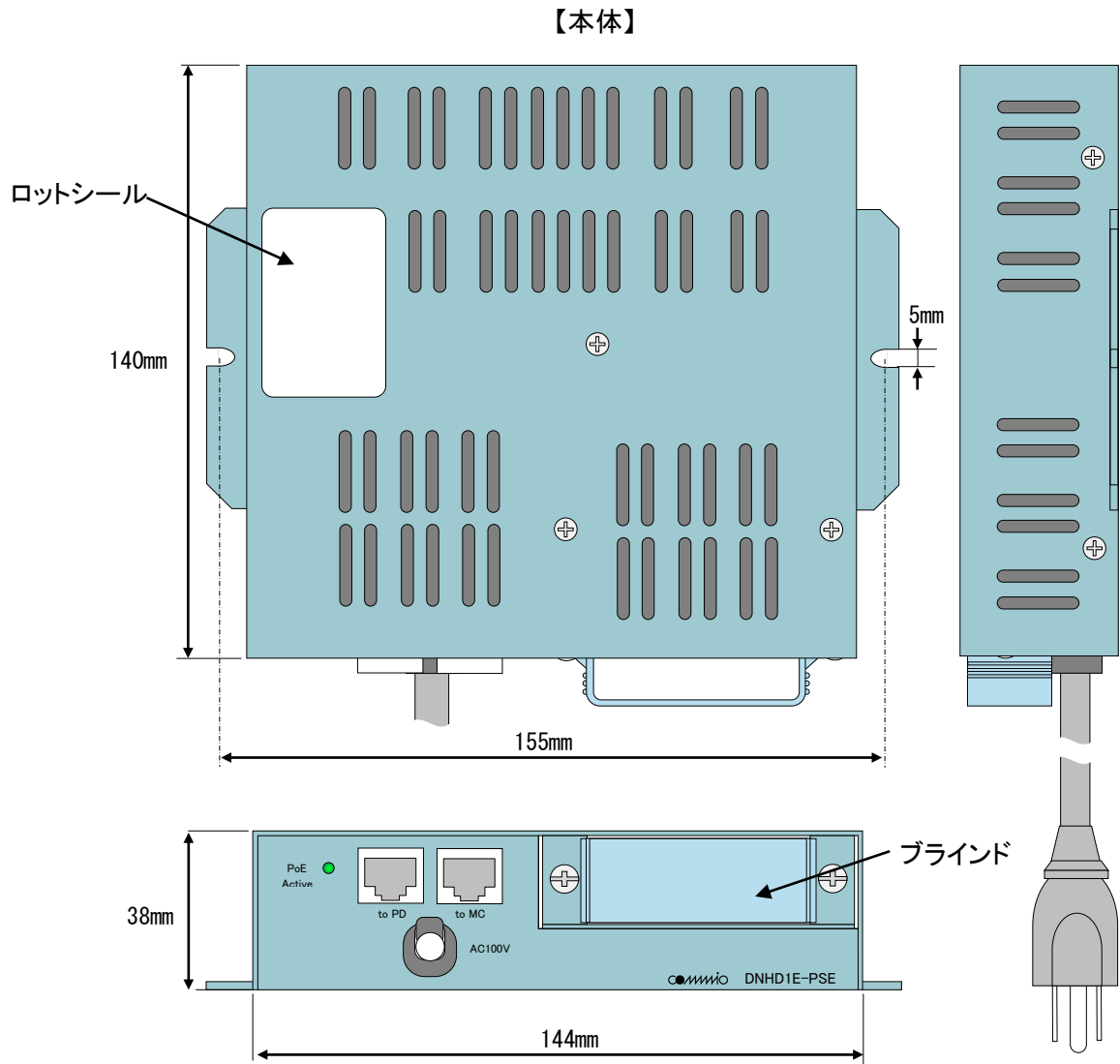

【変換プラグ】

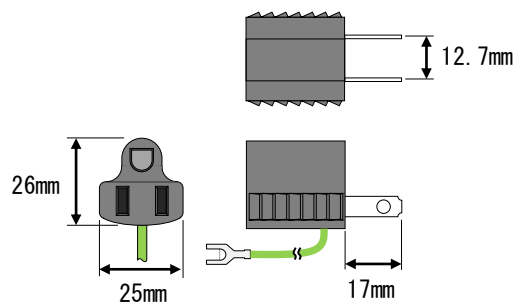

【UTPパッチケーブル】

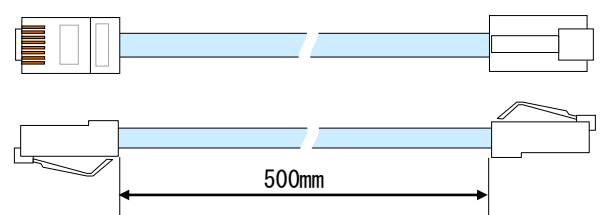

以上

参考)シール表示

(1)ロットシール
表示例)

 警告
必ずアース接続を行って下さい。 本製品は大電製メディアコンバータ専用の装置です。大電製メディアコンバータ以外は収納できません。(詳細は取扱説明書の注意事項を参照)
この装置は、クラスA情報技術装置です。この装置を家庭環境で使用すると電波妨害を引き起こすことがあります。この場合には使用者が適切な対策を講じるよう要求されることがあります。VCCI-A
Lot:***-*** Rev:* S/N:*
製造社 DYDEN 大電株式会社

(2)段ボール表示
表示例)

 DYDEN CORPORATION	 i Sampl ;	
 静電破壊注意 ESD対策を必ず実施してください		
DNHD1E-PSE		
製番 F*****	Lot No. ***-***	Rev. *

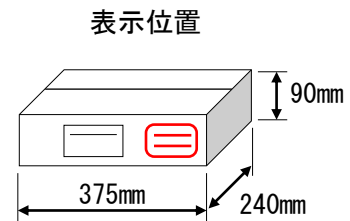

改版履歴

2024 年 12 月 13 日

版数	日付	改版内容
NWSP11-HD1EPSE-01	2011 年 1 月	・初版
NWSP11-HD1EPSE-01A	2011 年 4 月	・保証期間を3年→5年に変更
NWSP15-HD1EPSE-01B	2015 年 10 月	・PoE+対応(Rev.B)
NWSP21-HD1EPSE-01C	2021 年 10 月	・RoHS2 対応 ・段ボール用シール変更
NWSP22-HD1EPSE-01D	2022 年 8 月	・保証期間文言の修正
NWSP24-HD1EPSE-01E	2024 年 4 月	・コーポレートロゴ変更・commnio 廃止に伴い、ロット・内箱シールを変更 ・環境シール削除 ・保証期間を 6 年に変更 ・内箱シールに「静電気破壊注意」表示を追加 ・寸法のフォントを変更 ・段ボール表示位置図を修正
NWSP24-HD1EPSE-01F	2024 年 12 月	・PoE++との接続性に関する注記追加