



殿

仕様書

仕様書No. NWSP24-HD2EAC-01B

環境対応 メディアコンバータ収納BOX(AC版)
DNHD2E-AC(Rev:C以降)

2024年 4月

1. 適用範囲

本仕様書は環境対応MC収納BOX(DNHD2E-AC)について規定します。
 本仕様に関しては改良等の理由で変更する可能性があります。

2. 機能概要

本装置は、単体型メディアコンバータ(DN2800Eシリーズ等)を2台収納することができ、AC電源を入力することでメディアコンバータに電源を供給することができます。

また、収納したメディアコンバータのリンク状態を接点にて出力しますので、メディアコンバータの異常監視が可能となります。

背面のDINレール固定用スライドを用いることによりそのままDINレールへの取付けが可能です。

(製品の構成)

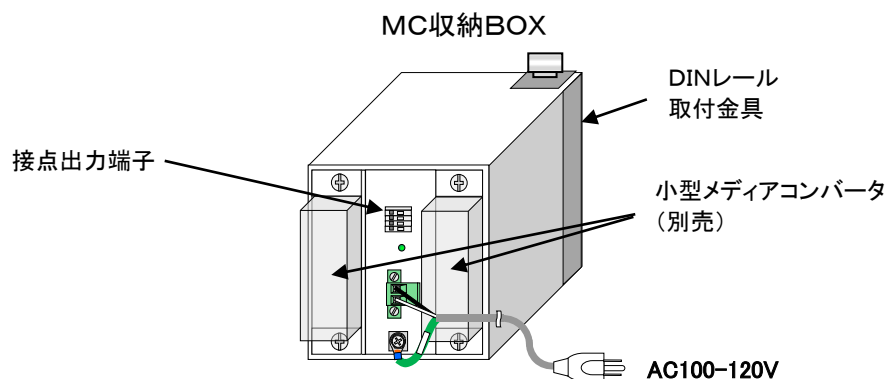

3. 品名及び型番

本装置の品名及び型番は次のとおりとします。

品名	型番	備考
環境対応 MC収納BOX	DNHD2E-AC	AC100-120V入力対応

4. 製品構成

本装置は次の構成とします。

品名	個数
本体	1
ブラインド(※)	2
端子台ブロック・圧着端子付き ACコード(約1.5m)(※)	1
変換プラグ	1
DINレール固定用スライド(※)	1
DINレール固定板(※)	1
固定板取付けネジ(M3×5mm)(※)	4

※本体に装着して出荷

5. 仕様

項目		仕様
環境条件	性能保証温度	-10 ~ 55°C(※1)
	動作保証温度	-20 ~ 60°C(※1)
	保存温度	-20°C ~ 60°C
	動作及び保存湿度	95%RH以下(但し、結露なきこと)
構造	外形寸法	W75mm×H80mm×D90mm (固定板、突起部は除く)
	質量	0.7kg以下(固定板、スライド、ACコード含む)
AC電源入力	定格入力電圧	AC100-120V
	定格入力周波数	50Hz/60Hz
	入力電圧範囲	AC90 ~ 132V
	皮相電力 (無効電力含む)	30VA以下(*)
収納可能数		DN2800Eシリーズ等を2台実装可能(別売) 注)ポートセレクタ(DN4800E)を収納する場合、電源供給することはできませんが、接点出力には対応しません。
冷却方式		自然空冷
表示LED		『POWER』: DC電源出力時に点灯(緑色)
保護回路		過電流保護
消費電力(※2)		3W以下(*)
接点出力	接点内容	MC1のリンク正常(光/メタル側共)時に端子1-2間Close MC2のリンク正常(光/メタル側共)時に端子3-4間Close
	出力方式	無電圧接点方式
	端子	スクリーレス端子台
	接点定格	AC/DC48V-0.4A
	適用電線サイズ	AWG28~AWG22 (単線(φ0.32mm~φ0.65mm) 撚り線(0.08mm ² ~0.32mm ²))
ケース色		DIC613(相当色)
イミュニティ特性		CISPR24準拠(※3)
放射ノイズ		VCCI-ClassA
環境特性		RoHS2対応(※4)

※1: 実装するメディアコンバータの保証温度範囲となります。

※2: 収納するメディアコンバータの消費電力は含んでいません。

※3: CISPR24は情報技術装置のイミュニティ特性に関する限度値と測定方法を規定しています。

静電気・放射性無線周波数電磁界・電氣的ファストランジェントバースト・サージ・無線周波数コモンモード・電圧ディップ瞬停・商用周波数電磁界に対するの耐力を規定しています。

※4:表1に示す化学物質については下記の通り管理致します。

表 1. RoHS2 規制物質及び閾値の概要

化学物質群名	用途または対象	閾値(質量比)
カドミウム及びその化合物	包装材料以外(*1)	100ppm
鉛及びその化合物(*2)	下記以外(*1)	1000ppm
	鋼材	3500ppm
	アルミニウム合金	4000ppm
	銅合金	40000ppm
水銀及びその化合物	包装材料以外(*1)	1000ppm
六価クロム化合物	包装材料以外(*1)	1000ppm
ポリ臭素化ビフェニル類(PBB)	全て	1000ppm
ポリ臭化ジフェニルエーテル類(PBDE)	全て	1000ppm
フタル酸ジニエチルヘキシル類(DEHP)	全て	1000ppm
フタル酸ブチルベンジル類(BBP)	全て	1000ppm
フタル酸ジブチル類(DBP)	全て	1000ppm
フタル酸ジイソブチル類(DIBP)	全て	1000ppm

*1 包装材料は、カドミウム・鉛・水銀・六価クロムの4重金属を合わせて100ppm以下です。

*2 電子部品中の内部接続用高融点半田、電子部品中のガラス、電子セラミックス部品などに含まれる鉛は対象外です。

注)動作保証温度時:*印部に関しては仕様値内に収まらない可能性があります。

6. 表示及び包装

(1) ブランド表示

本体にはCOMMNIOのブランドを表示します。表示位置は外観図を参照下さい。

(2) 型番表示及びロットシール

本体には型番を表示します。(但し、DNHD2E以降は表示しません。)

ロットシールには、警告内容、VCCI表示、ロットNo、製造社名を表示します。

表示位置は外観図を参照下さい。

【ロットNo. 表示内容の説明】

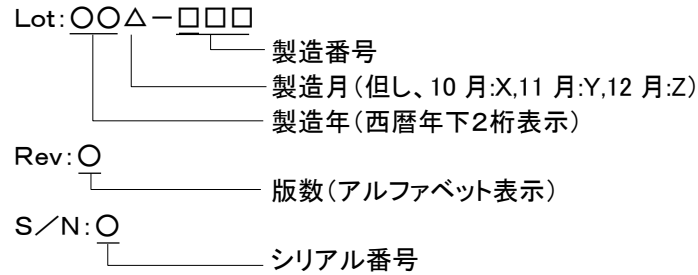

(3) 包装

製品本体、付属品を個装段ボール(内箱)に包装し、個装段ボールは運搬中損傷しないよう適切な段ボールに包装します。

(4) 包装への表示

内箱には、型番、製造社名及び製品のロット番号を表示した内箱シールを貼付けます。

7. 保証

(保証内容)

保証期間内に設計製作上の不備により破損又は故障が発生した場合は、無償で交換を行うものとします。

(保証期間)

当社出荷日起算から6年間

8. 外観及び寸法

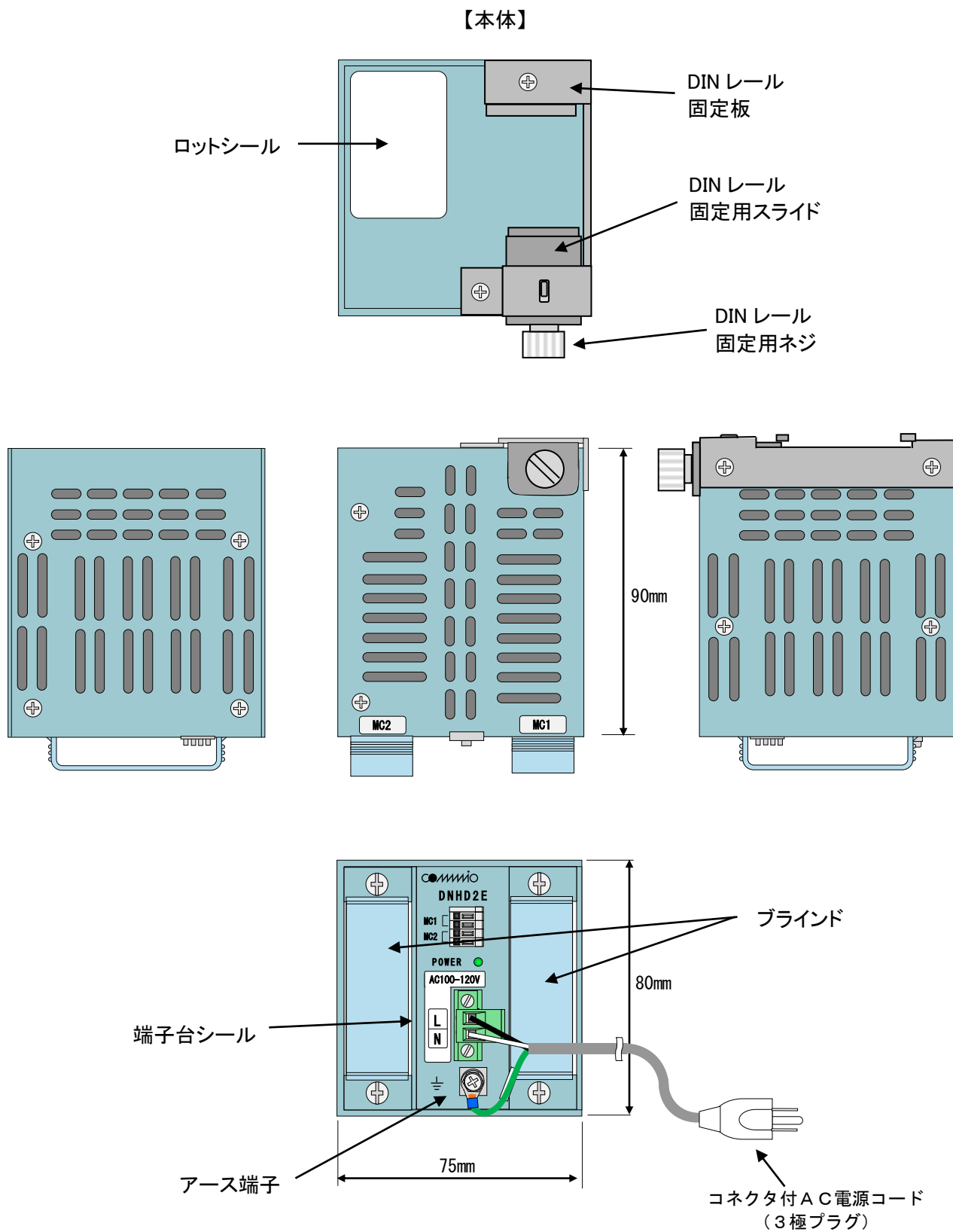

【変換プラグ】

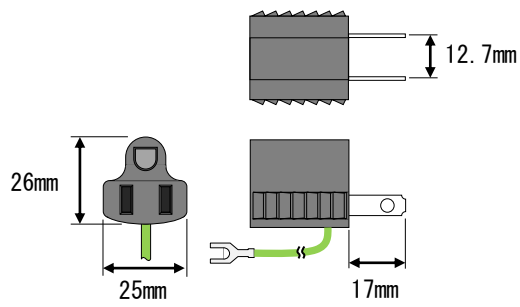

【端子台ブロック】
(※AC電源コードに取付けて出荷)

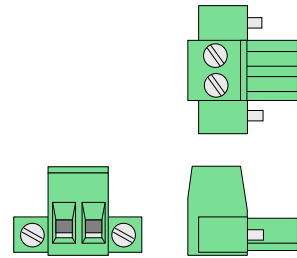

【DINレール固定用スライド】

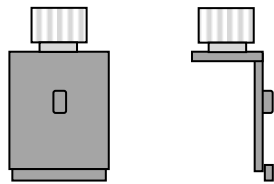

【DINレール固定板】

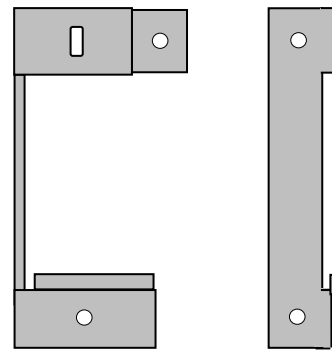

DINレール設置状態

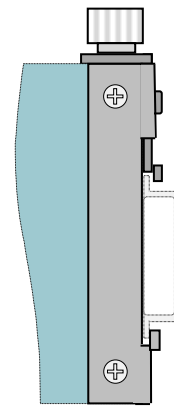
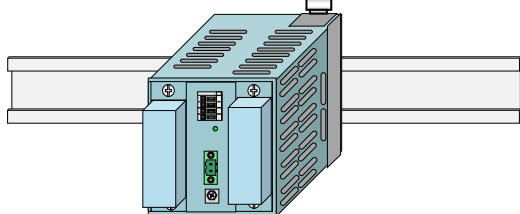

以上

参考)シール表示

(1)ロットシール
表示例)

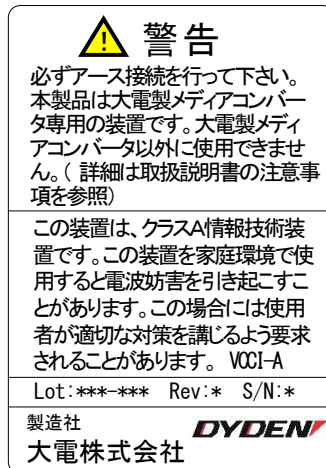

(2)装着箇所表示シール
表示例)

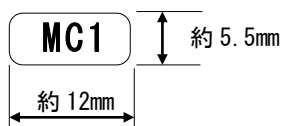

(3)端子台シール
表示例)

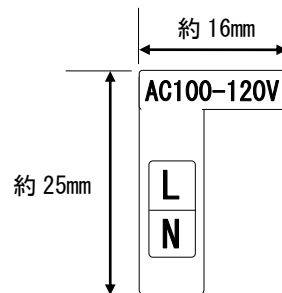

(4)内箱シール
表示例)



改版履歴

2024 年 4 月 1 日

版数	日付	改版内容
NWSP17-HD2EAC-01	2017 年 4 月	・初版
NWSP21-HD2EAC-01A	2022 年 8 月	<ul style="list-style-type: none"> ・温度仕様を MC の保証温度範囲に変更 ・RoHS2 対応 ・外観図に DIN レール設置図を追加 ・内箱シール変更 ・ブランドシール削除 ・保証期間文言の修正
NWSP24-HD2EAC-01B	2024 年 4 月	<ul style="list-style-type: none"> ・コーポレートロゴ変更・commnio 廃止に伴い、ロット・内箱シールを変更 ・環境シール削除 ・保証期間を 6 年に変更 ・内箱シールに「静電気破壊注意」表示を追加 ・寸法のフォントを変更