



殿

# 仕様書

仕様書No. NWSP24-HD1EDC12/24V-01K

環境対応 メディアコンバータ収納BOX  
DNHD1E-DC12/24V(Rev:C以降)

2024年 4月

### 1. 適用範囲

本仕様書は環境対応MC収納BOX(DNHD1E12/24V)について規定します。  
本仕様に関しては改良等の理由で変更する可能性があります。

### 2. 機能概要

本装置は、単体型メディアコンバータ(DN2800Eシリーズ等)を1台収納することができ、電源を入力することでメディアコンバータに電源を供給することができます。

また、接点アダプタスロットにDNCOAEを追加実装することにより、メディアコンバータの電源状態やリンク状態を接点出力により監視可能となります。リモート監視対応のメディアコンバータ(DN5700Eシリーズ等)を実装した場合、リモート側の装置状態も監視可能となります(接点出力アダプタもリモート監視対応(Rev.B以降)を使用する必要があります)。

接点アダプタスロットにDNIOAE-Aを追加実装した場合、4chの接点入力情報をメディアコンバータのインターフェースを介して対向の接点出力に同期することが可能です。

背面のDINレール固定用スライドを用いることによりそのままDINレールへの取付けが可能です。

(製品の構成)

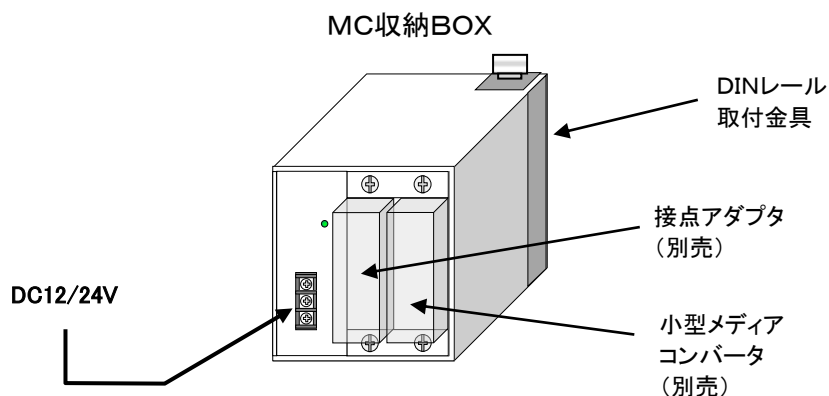

### 3. 品名及び型番

本装置の品名及び型番は次のとおりとします。

品名	型番	備考
環境対応 MC収納BOX	DNHD1E—DC12/24V	DC12V/DC24V入力対応

### 4. 製品構成

本装置は次の構成とします。

品名	個数
本体	1
ブラインド(※)	2
端子台カバー(※)	1
DINレール固定用スライド(※)	1
DINレール固定板(※)	1
固定板取付けネジ(M3×5mm)(※)	4

※本体に装着して出荷

## 5. 仕様

項目		仕様
環境条件	性能保証温度	-10℃ ~ 55℃(※1)
	動作保証温度	-20℃ ~ 60℃(※1)
	保存温度	-20℃ ~ 60℃
	動作及び保存湿度	95%RH以下(但し、結露なきこと)
構造	外形寸法	W75mm×H80mm×D90mm (DINレール取付金具、突起部は除く)
	質量	0.6kg以下(DINレール取付金具含む)
DC電源入力	型番	HD1E-DC12/24V
	定格入力電圧	DC12V/DC24V
	定格入力電流	1A以下(*)
	入力電圧範囲	DC9.6V ~ DC28.8V
	入力コネクタ	ネジ式端子台(M3) 適用電線サイズ:0.75mm <sup>2</sup> (AWG18)~2.0mm <sup>2</sup> (AWG14)
収納可能数	メディアコンバータ	DN2800Eシリーズ等を1台実装可能(別売)(※2)
	接点アダプタ	DNCOAEまたはDNIOAEを1台実装可能(別売)(※3)
冷却方式		自然空冷
表示LED	POWER	DC電源出力時に点灯(緑色)
保護回路		過電流保護、逆極性保護
消費電力(DC部)(※4)		2W以下(*)
ケース色		DIC613(相当色)
イミュニティ特性		CISPR24準拠(※5)
放射ノイズ		VCCI-ClassA
環境特性		RoHS2対応(※6)

※1:実装するメディアコンバータの保証温度範囲となります。

※2:DN6710Eは実装できません。

※3:接点アダプタはホットスワップに対応していないため、ホットスワップを行うとMC本体にリセットがかかる場合があります。接続時にMCの通信に影響を与えたくない場合は、MC実装前に実装するか、電源を切ってから実装して下さい。

※4:メディアコンバータ及び接点アダプタの消費電力は含んでいません。

※5:CISPR24は情報技術装置のイミュニティ特性に関する限度値と測定方法を規定しています。

静電気・放射性無線周波数電磁界・電氣的ファストランジェントバースト・サージ・無線周波数コモンモード・電圧ディップ瞬停・商用周波数電磁界に対しての耐力を規定しています。

※6:表1に示す化学物質については下記の通り管理致します。

表 1. RoHS2 規制物質及び閾値の概要

化学物質群名	用途または対象	閾値(質量比)
カドミウム及びその化合物	包装材料以外(*1)	100ppm
鉛及びその化合物(*2)	下記以外(*1)	1000ppm
	鋼材	3500ppm
	アルミニウム合金	4000ppm
	銅合金	40000ppm
水銀及びその化合物	包装材料以外(*1)	1000ppm
六価クロム化合物	包装材料以外(*1)	1000ppm
ポリ臭素化ビフェニル類(PBB)	全て	1000ppm
ポリ臭化ジフェニルエーテル類(PBDE)	全て	1000ppm
フタル酸ジニエチルヘキシル類(DEHP)	全て	1000ppm
フタル酸ブチルベンジル類(BBP)	全て	1000ppm
フタル酸ジブチル類(DBP)	全て	1000ppm
フタル酸ジイソブチル類(DIBP)	全て	1000ppm

\*1 包装材料は、カドミウム・鉛・水銀・六価クロムの4重金属を合わせて 100ppm 以下です。

\*2 電子部品中の内部接続用高融点半田、電子部品中のガラス、電子セラミックス部品などに含まれる鉛は対象外です。

注) 動作保証温度時: \*印部に関しては仕様値内に収まらない可能性があります。

## 6. 表示及び包装

### (1) ブランド表示

本体にはCOMMNIOのブランドを表示します。表示位置は外観図を参照下さい。

### (2) 型番表示及びロットシール

本体には型番を表示します。(但し、DNHD1E以降は表示しません。)

ロットシールには、警告内容、VCCI表示、ロットNo、製造社名を表示します。

表示位置は外観図を参照下さい。

#### 【ロットNo. 表示内容の説明】

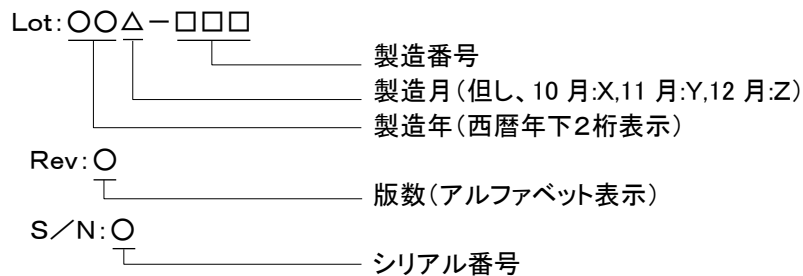

### (3) 包装

製品本体、付属品を個装段ボール(内箱)に包装し、個装段ボールは運搬中損傷しないよう適切な段ボールに包装します。

### (4) 包装への表示

内箱には、型番、製造社名及び製品のロット番号を表示した内箱シールを貼付けます。

## 7. 保証

### (保証内容)

保証期間内に設計製作上の不備により破損又は故障が発生した場合は、無償で交換を行うものとします。

### (保証期間)

当社出荷日起算から6年間

## 8. 外観及び寸法

【本体】

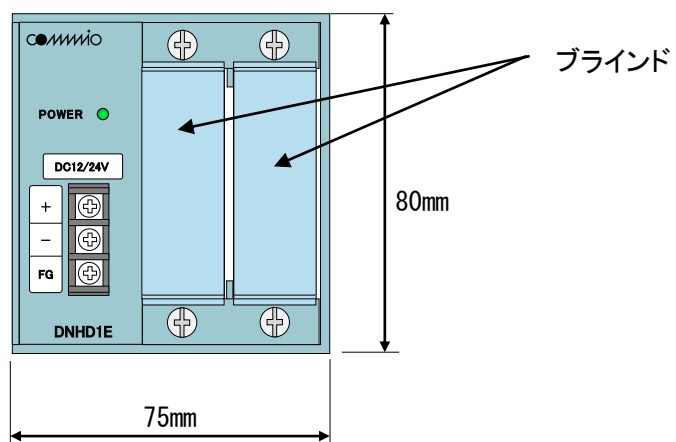
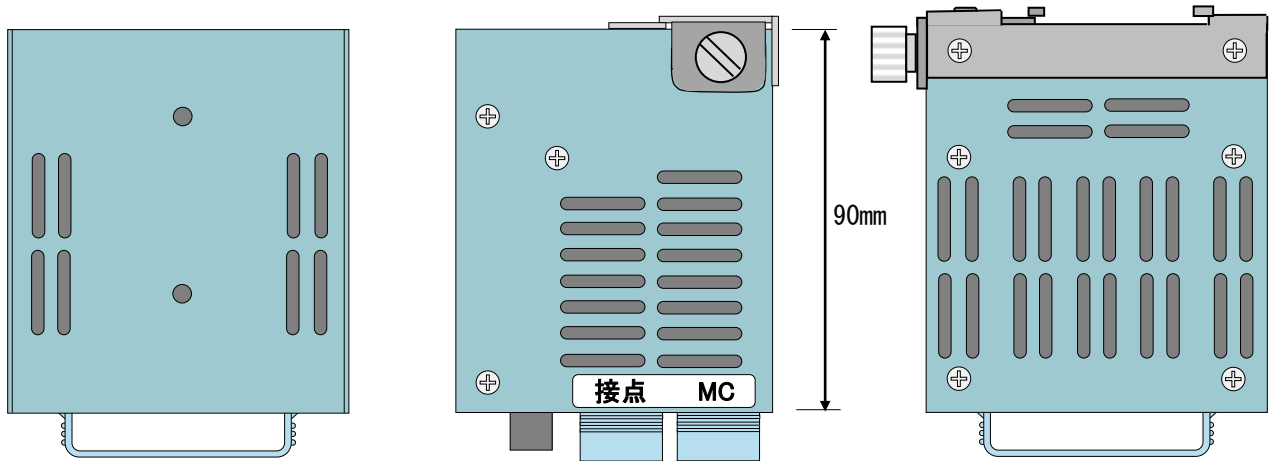
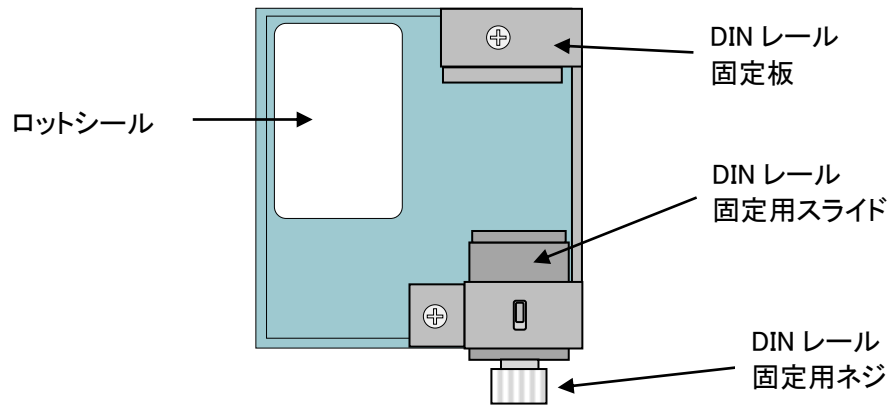

【電源端子台端子極性】

(上面側)

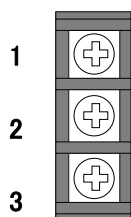

端子番号	表示
1	+
2	-
3	FG

(下面側)

端子台カバー型番: ML-250-3C-3P【サトーパーツ】

【DINレール固定用スライド】

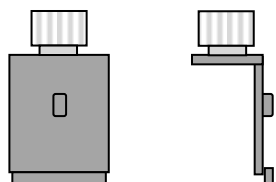

【DINレール固定板】

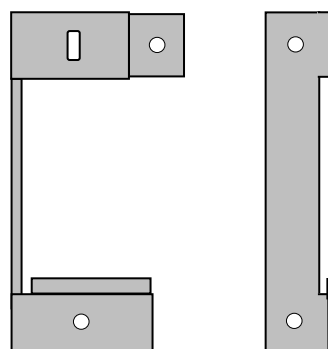

DINレール設置状態

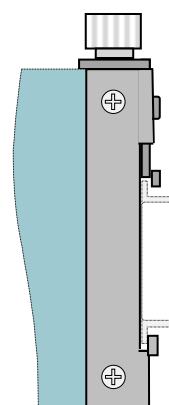
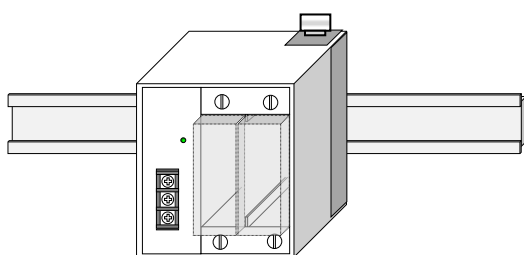

以上

参考)シール表示  
(1)ロットシール  
表示例)

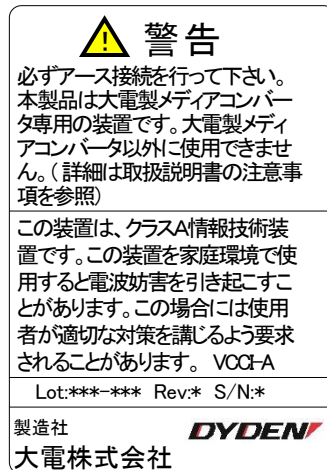

(2)装着箇所表示シール

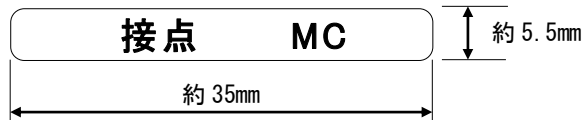

(3)電圧表示シール

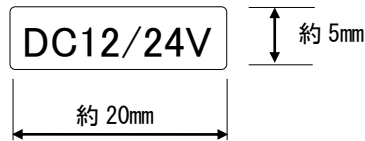

(4)端子台シール

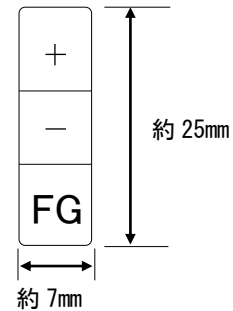

(5)内箱シール  
表示例)



内箱シール



## 改版履歴

2024 年 4 月 1 日

版数	日付	改版内容
NWSP09-HD1EDC-01	2009 年 7 月	・初版
NWSP09-HD1EDC-01A	2009 年 8 月	・装着箇所の表示を追加
NWSP10-HD1EDC-01B	2010 年 6 月	<ul style="list-style-type: none"> <li>・動作周囲温度から性能保証温度・動作保証温度へ定義を変更</li> <li>・イミュニティ特性を追加</li> <li>・COMMNIO ブランド化のためにフォーマット変更</li> <li>・ブランドシール・ロットシール・内箱シール変更</li> </ul>
NWSP11-HD1EDC-01C	2011 年 4 月	・保証期間を3年→5年に変更
NWSP12-HD1EDC-01D	2012 年 3 月	・リモート監視対応のため改良(Rev.B)
NWSP16-HD1EDC12/24V-01E	2016 年 9 月	<ul style="list-style-type: none"> <li>・型番・仕様書 No を変更(Rev.C)</li> <li>・DIN レール取付板を変更</li> <li>・端子台変更に伴い適用電線サイズを 2.0mm<sup>2</sup> に変更</li> <li>・水平設置を削除</li> <li>・内箱シール表示に QR コードを追加</li> <li>・ブランドシールを削除</li> </ul>
NWSP17-HD1EDC12/24V-01F	2017 年 4 月	・COAE のホットスワップ未対応を追記
NWSP18-HD1EDC12/24V-01G	2018 年 10 月	・端子台カバーの型式を修正
NWSP21-HD1EDC12/24V-01H	2021 年 10 月	<ul style="list-style-type: none"> <li>・温度仕様を MC の保証温度範囲に変更</li> <li>・RoHS2 対応</li> <li>・内箱シール変更</li> </ul>
NWSP22-HD1EDC12/24V-01I	2022 年 8 月	<ul style="list-style-type: none"> <li>・製品の廃番に伴い、DN1810E、DN4820E を実装不可の対象から削除</li> <li>・保証期間文言の修正</li> </ul>
NWSP23-HD1EDC12/24V-01J	2023 年 2 月	<ul style="list-style-type: none"> <li>・接点アダプタの対応機種に DN10AE を追加</li> <li>・接点アダプタのシール表示を「接点」に変更</li> <li>・CISPR24 に商用周波数電磁界を追加</li> </ul>
NWSP24-HD1EDC12/24V-01K	2024 年 4 月	<ul style="list-style-type: none"> <li>・コーポレートロゴ変更・commnio 廃止に伴い、ロット・内箱シールを変更</li> <li>・環境シール削除</li> <li>・保証期間を 6 年に変更</li> <li>・内箱シールに「静電気破壊注意」表示を追加</li> </ul>